

Varenummer: 432000260

Beskrivelse: Rota-fix spændelement A 260x325  
Stål

Note: Kort byggeform. Ikke selvcentrerende. Ingen aksial forskydning af nav ved montage.

## Mål

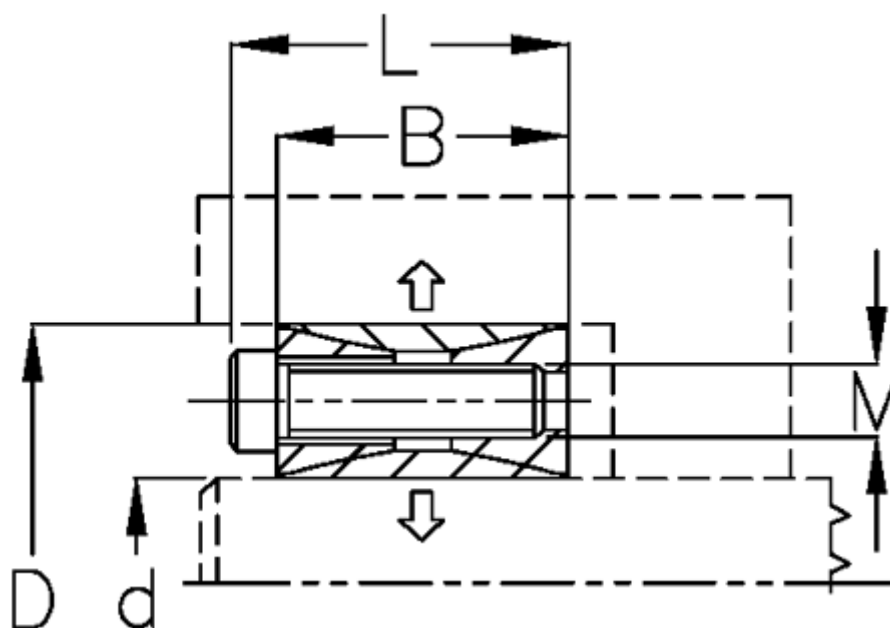

B mm	= 56
d H8 mm	= 260325
D mm	= 325
F kN aksialkraft	= 892.0
L mm	= 72
M mm	= M16
Overfladeruhed	= R? ? 3.2 $\mu$ m
P N/mm <sup>2</sup> fladetryk på aksel/nav	= 146

T Nm drejningsmoment	= 116000
Tolerance	= Aksel k11-h11, Nav M
Ts Nm boltetilspændingsmoment	= 312.0